

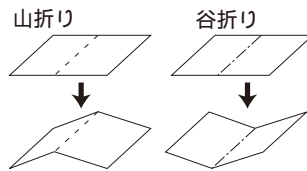

—— (切取線)
- - - (折り線) 山折り
- - - (折り線) 谷折り

マメ知識



それぞれのパーツを切取線に沿って切り、はじめにすべてのパーツを折り線に沿って山折りもしくは谷折りに折っておきます。

お店屋さんシリーズ <和菓子屋さん> 組立説明書 ①

左右の外壁を組み立てます。

<左外壁>

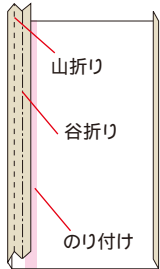

<右外壁>

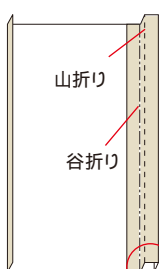

正方形の柱を作る
感じでのり付け

床をつくります。

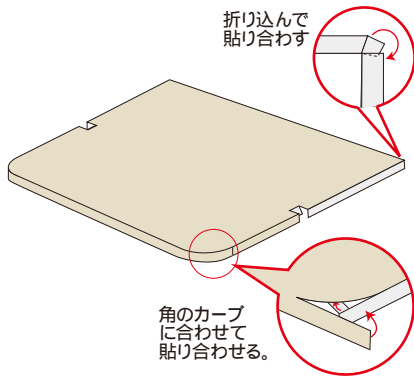

折り込んで
貼り合わせ

角のカーブ
に合わせて
貼り合わせる。

左右の外壁と床を貼り合わせ、後ろの内装壁を貼り合わせます。

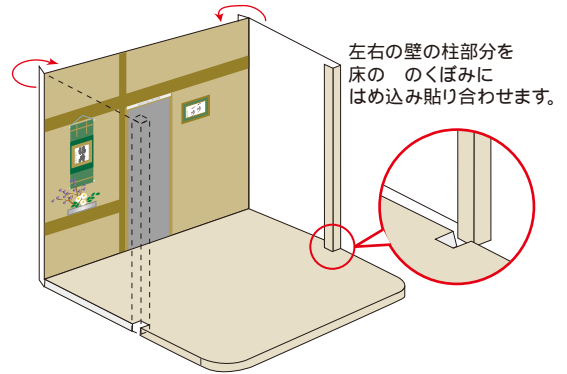

左右の壁の柱部分を
床の のくぼみに
はめ込み貼り合わせます。

天井を貼り合わせた後、後ろ壁紙を貼ります。
天井の左右の部分を内側へ、部分を
内壁の外側へ貼り合わせます。

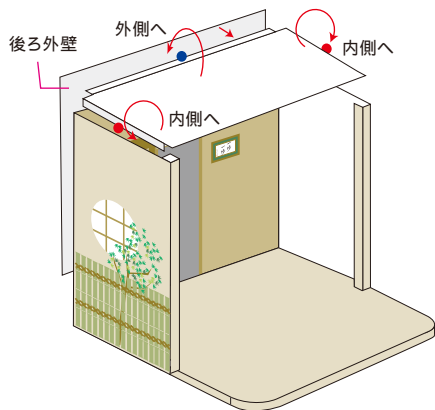

床を補強します。

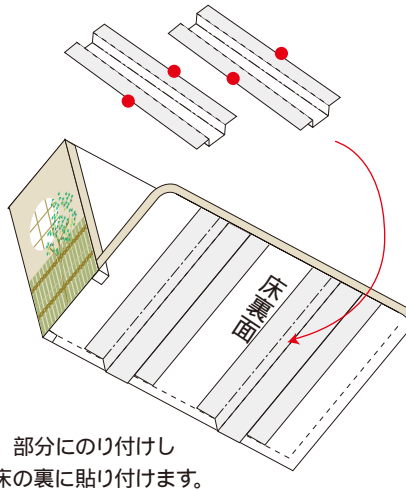

部分にのり付けし
床の裏に貼り付けます。

三角部分を天井に貼り付ける。

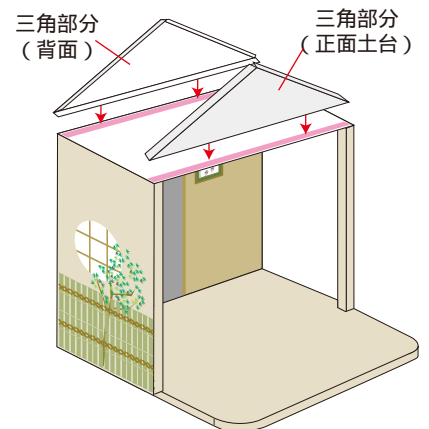

三角部分
(背面)

三角部分
(正面土台)

屋根は手前部分を折り線でおり貼り合わせます。
背面が平らになるように上からかぶせるように
貼ります。

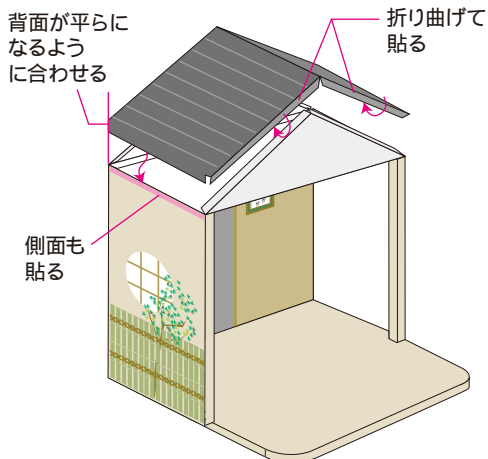

背面が平らに
なるよう
に合わせる

折り曲げて
貼る

側面も
貼る

左右の内壁を貼り合わせます。

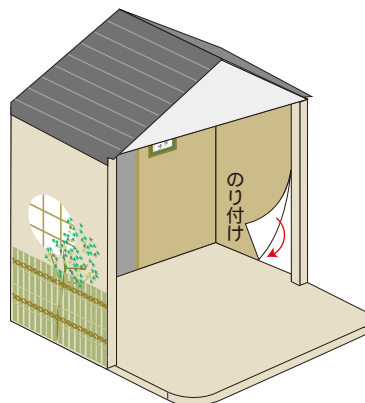

三角部分(正面)を前面三角部分に
合わせるように貼り合わせる。

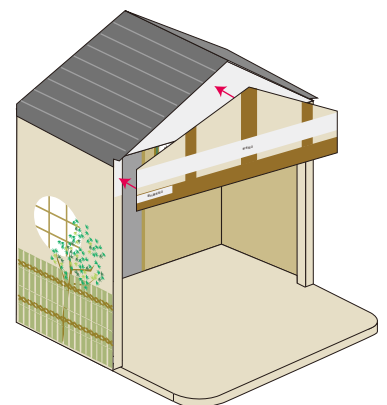

—— (切取線)
- - - (折り線) 山折り
- - - (折り線) 谷折り

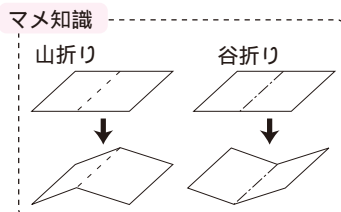

それぞれのパーツを切取線に沿って切り、はじめにすべてのパーツを折り線に沿って山折りもしくは谷折りに折っておきます。

お店屋さんシリーズ <和菓子屋さん> 組立説明書 ②

軒を組み立て、貼り付けます。

<軒>

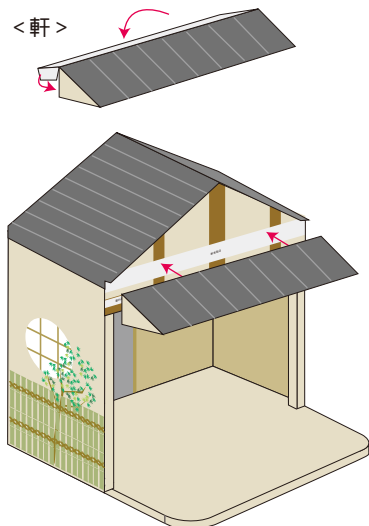

看板、軒用のれん、垂れ幕を飾ります。

<看板>



<看板>

軒の上に貼り付けます。

<垂れ幕>

軒下の貼り位置で貼り、下は成りゆきで床に貼ります。

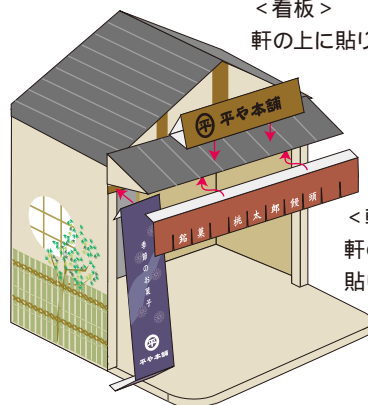

<軒用のれん>
軒の下から貼り付けます。

のれん(内装)

折り線で折り、裏面でのり付けし、内装の貼り位置に飾ります。

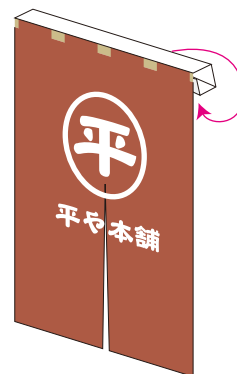

座敷き

折り線で折り、のり付けし組み立てる。

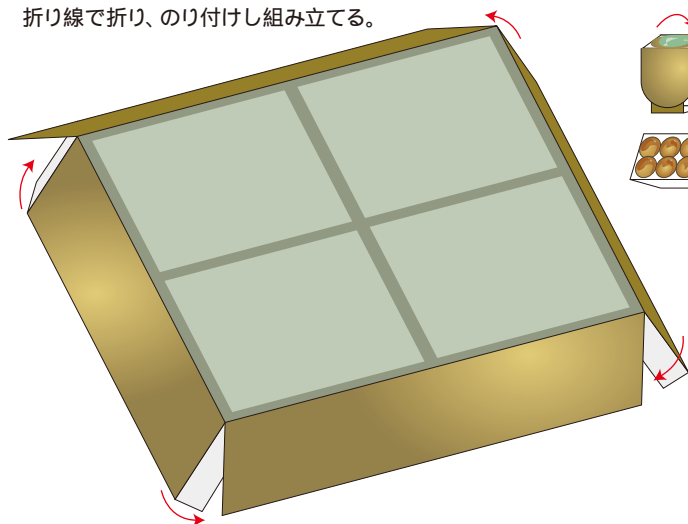

<お茶とだんご>

お茶とだんごを組み立ててお盆に飾ります。



<座ぶとん>

折り線で折り、裏面で貼り合わせます。

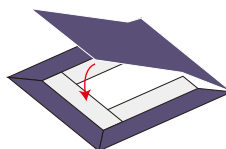

掛け時計

折り線で折りのりしろで貼り合わせ、室内の壁面に飾ります。



植物

折り線で折り、上部でのり付けし、お好きな所に飾って下さい。

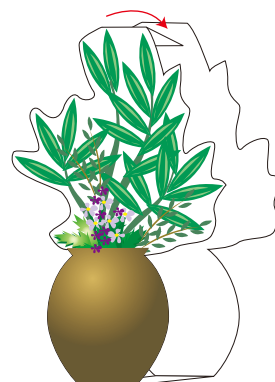

レジ台・レジ

折り線で折り、のりしろで貼り合わせます。

<レジ>

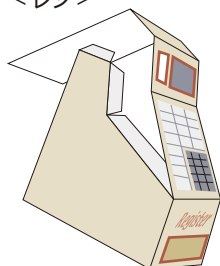

<レジ台>

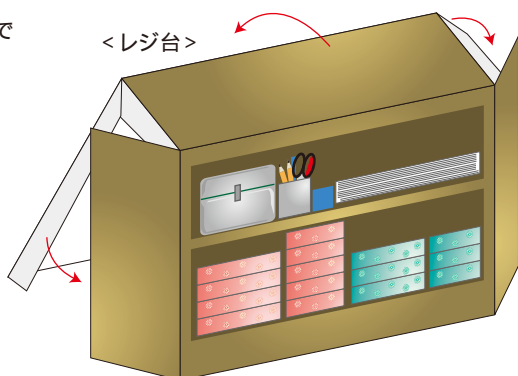

<紙袋>





—— (切取線)
- - - (折り線) 山折り
- - - (折り線) 谷折り

マメ知識

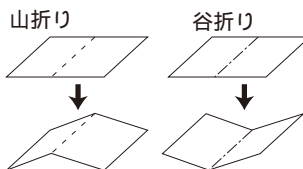

それぞれのパーツを切取線に沿って切り、はじめにすべてのパーツを折り線に沿って山折りもしくは谷折りに折っておきます。

お店屋さんシリーズ <和菓子屋さん> 組立説明書 ③

陳列棚

陳列棚のそれぞれの部品を折り線に従って折り曲げ、のり付け部分を貼り合わせ組み立てます。

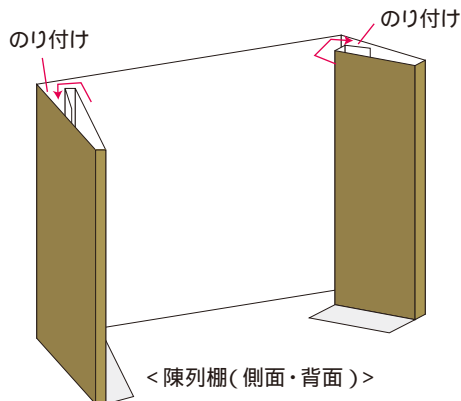

<陳列棚(背面・下棚)>

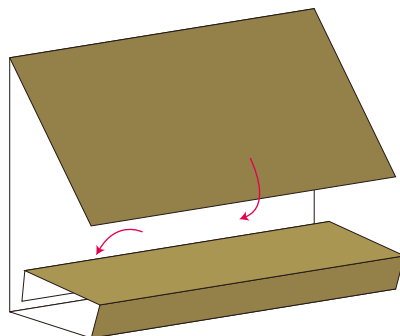

<陳列棚(上棚)>

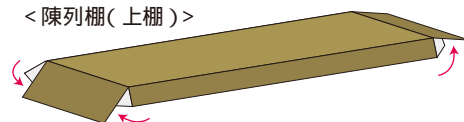

<陳列棚(中棚)>

2つとも同様に作成します。

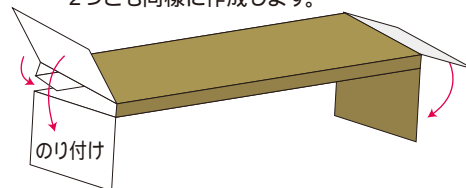

(側面・背面)の中に(背面・下棚)を入れるように組み合わせて貼ります。

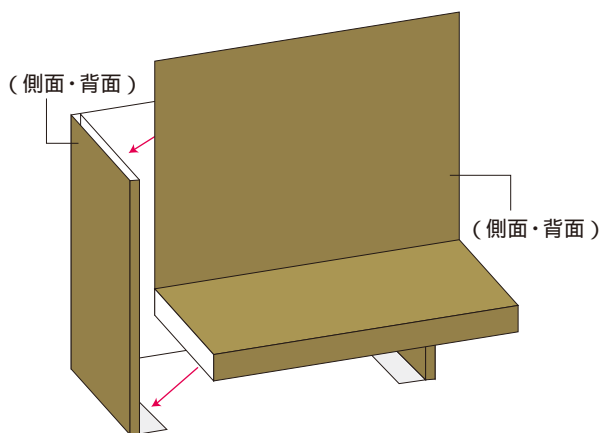

(中棚)を(下棚)に合わせるように貼り合わせます。そして、(上棚)を上からかぶせるように取り付けて固定させます。

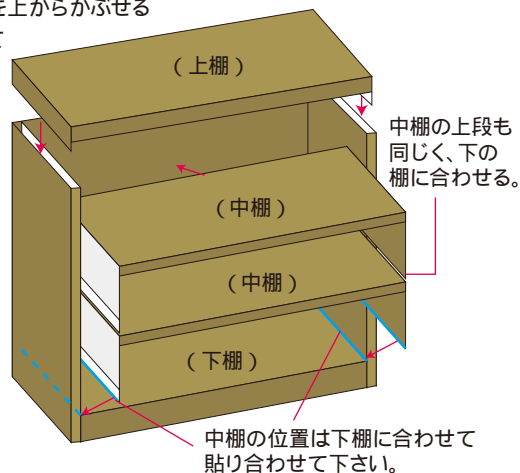

<陳列棚の饅頭>

折り線で折り、のりしろで貼り合わせ、お皿に飾ります。
三色だんご・みたらし団子・草餅・黒豆大福は同様に作成。

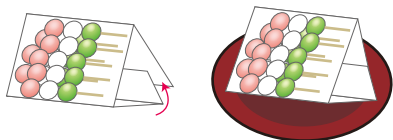

折り線でジャバラ折りにし、貼り合わせ、お皿に飾ります。
桃太郎・紫陽花・菊花はこの形で同様に作成。

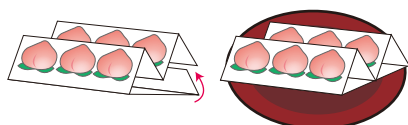

<饅頭の名札>

折り線で折り、貼り合わせ陳列棚の饅頭の横に飾ります。

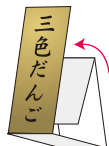

<商品の箱>

折り線で折り、のりしろで貼り合わせます。

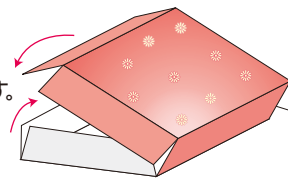

<陳列棚・箱もの>

折り線で折り、のりしろで貼り合わせます。

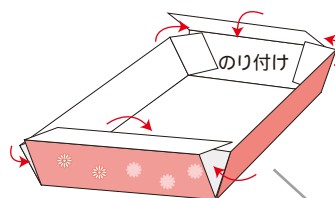

箱もの商品は折線でジャバラ折りにし、箱の中に入れて陳列棚に飾ります。

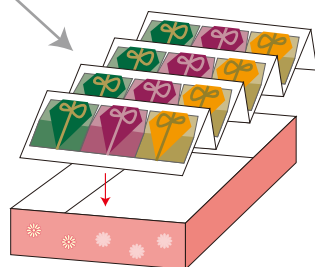

—— (切取線)
- - - (折り線) 山折り
- - - (折り線) 谷折り

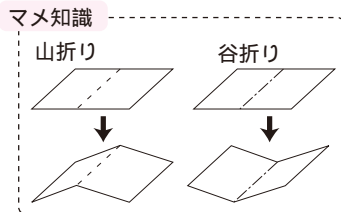

それぞれのパーツを切取線に沿って切り、はじめにすべてのパーツを折り線に沿って山折りもしくは谷折りに折っておきます。

お店屋さんシリーズ <和菓子屋さん> 組立説明書 ④

かさ

かさのそれぞれの部品を折り線に従って折り、のり付けし組み立てておきます。

土台(上)の切り込みに中棒をはさみ、土台(下)と貼り合わせる。

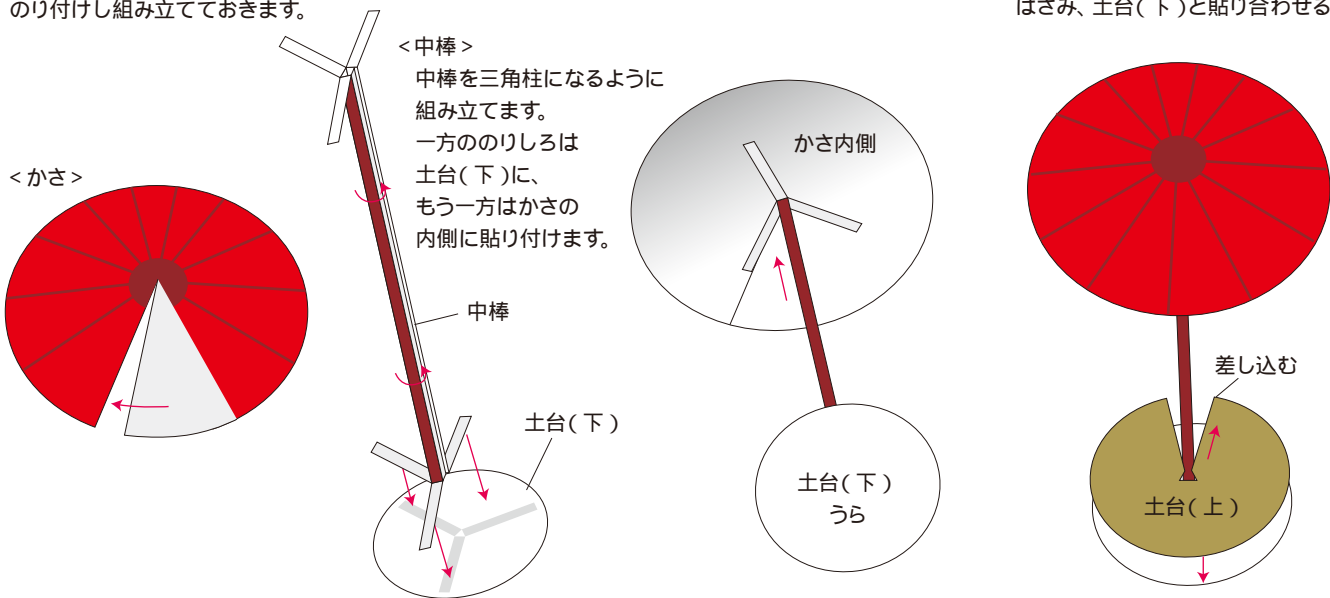

毛氈長椅子

折り線に従って折り、のりしろでのり付けし組み立てます。

飾り付け例

基本はこのような形ですが、いろいろ組み変えてお楽しみください。

